

UMAX



visionbookTM 13 Wa Flex

Uživatelská příručka
Uživatelská příručka

Děkujeme Vám za zakoupení UMAX VisionBook 13Wa Flex. Tato příručka Vás seznámí se základy ovládání zařízení. Pro bližší seznámení s operačním systémem Windows 10 doporučujeme použít nápovědu "Začínáme", kterou najdete mezi aplikacemi po kliknutí na tlačítko Start. Obsahuje i některé videoklipy a seznamuje s novými funkcemi systému.

POPIS ZAŘÍZENÍ

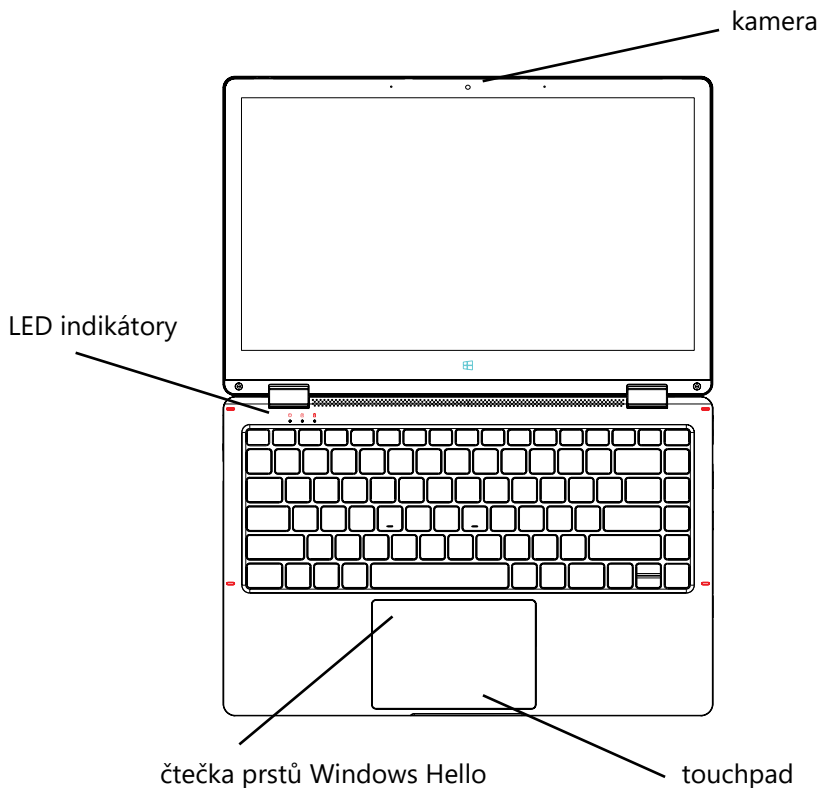

Poznámka: Na spodní straně zařízení najdete slot pro **SSD SATA disk (M.2 2242)**, kam lze instalovat přidavné úložiště (po aktivaci Windows).

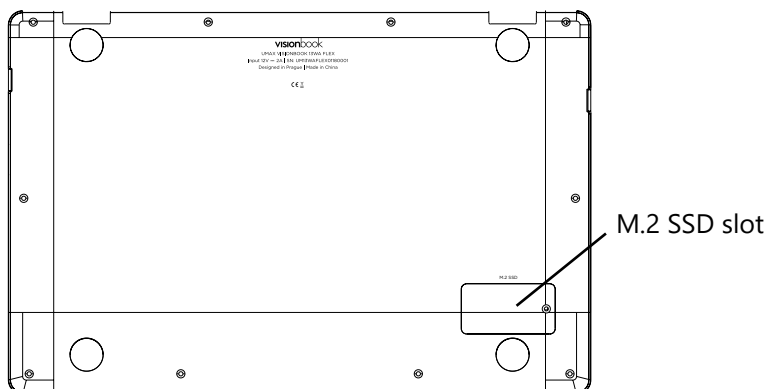
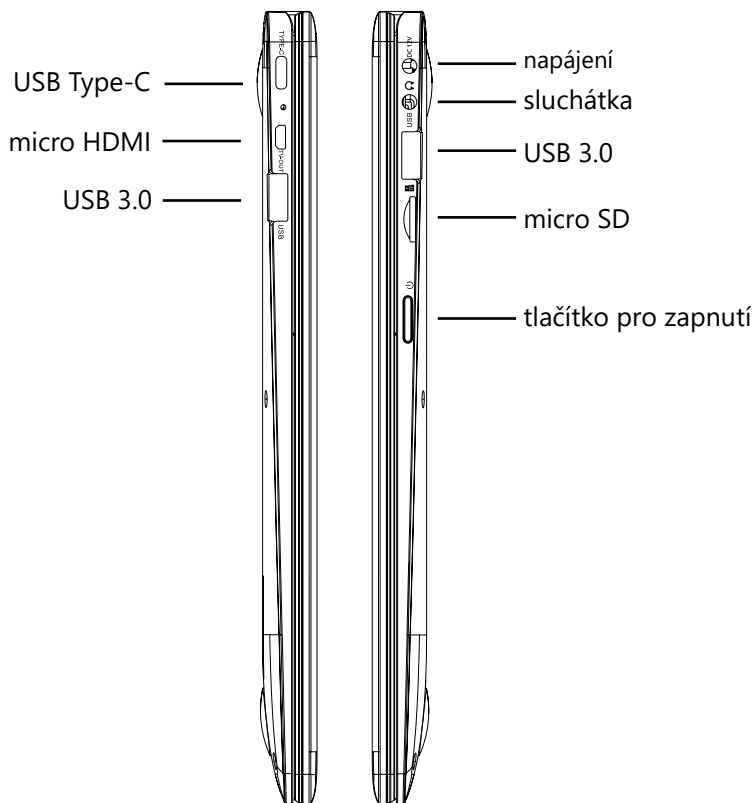

ZÁKLADNÍ PRÁCE SE ZAŘÍZENÍM

NABÍJENÍ

Poznámka: Před prvním použitím notebooku nebo po dlouhé době nečinnosti nechte notebook nabíjet alespoň půl hodiny před zapnutím.

CZ

1. Zapojte napájecí adaptér do nabíjecího portu.
2. Zapojte adaptér do elektrické sítě a nechte nabíjet, dokud není baterie plně nabitá.

ZAPNUTÍ ZAŘÍZENÍ

1. Stiskněte tlačítko napájení v pravém horním rohu klávesnice. Po chvíli se zobrazí zamykací obrazovka.
2. Klepněte na mezerník nebo myš a zadejte heslo pro přihlášení do Windows (pokud je nastaveno).



Poznámka: Pokud přihlašovací obrazovka není ve Windows 10 povolena, zobrazí se přímo obrazovka Start.

VYPNUTÍ ZAŘÍZENÍ

Notebook můžete vypnout dvěma způsoby:

1. Zmáčkněte a podržte tlačítko napájení po dobu alespoň 4 sekund. Potáhněte myši dolů na zobrazené obrazovce pro vypnutí.
2. Klikněte na tlačítko Start pro zobrazení nabídky Start. Klikněte na **Napájení** → **Vypnout**.

VYPNUTÍ A ZAPNUTÍ OBRAZOVKY

1. Klikněte krátce na tlačítko napájení.
2. Klikněte na tlačítko Start pro zobrazení nabídky. Klikněte na **Napájení** → **Režim spánku**.

KLÁVESNICE A FUNKČNÍ KLÁVESY

Fn+F1	Vypnutí zvuku	Fn+F9	Snížení jasu
Fn+F2	Snížení hlasitosti	Fn+F10	Zvýšení jasu
Fn+F3	Zvýšení hlasitosti	Fn+F11	Email
Fn+F4	Pauza/Přehrávání	Fn+F12	Vypnutí touchpadu
Fn+F5	Hledání	Fn+Ins	Numerická klávesnice
Fn+F6	Režim spánku		
Fn+F7	Externí displej		
Fn+F8	Nastavení		

Klávesa Windows: Při stisku této klávesy provedete návrat na obrazovku Start nebo na poslední otevřenou aplikaci. Lze ji také používat s dalšími klávesami pro zvláštní funkce, viz nápověda k systému Windows.

Tlačítko napájení slouží k zapnutí a vypnutí notebooku, resp. k vypnutí a zapnutí displeje (krátký stisk).

ZÁKLADY PRÁCE S TOUCHPADEM

Touchpad ovládá kurzor na obrazovce. Když prstem přejedete po touchpadu, kurzor bude váš pohyb následovat.

Přejedte prstem po touchpadu pro přesunutí kurzoru.

Stiskněte levý spodní roh touchpadu nebo lehce klepněte na touchpad pro provedení kliknutí "levým tlačítkem" (vybere nebo spustí položku). Rychlým opakovaním klepnutí provedete tzv. dvojité kliknutí.

Kliknutí "pravým tlačítkem" provedete kliknutím na touchpad vpravo dole popř. dotykem dvěma prsty rychle po sobě na touchpadu

Rolování / pohyb na webových stránkách, v dokumentech apod. provedete položením dvou prstů na touchpad a jejich posunutím libovolným směrem.

PŘIPOJENÍ K SÍTI PŘES WI-FI

1. Klikněte na ikonu WiFi v pravém dolním rohu. Zobrazí se dostupné sítě.
2. Vyberte ze seznamu dostupnou síť a klikněte na Připojit.
3. Vložte heslo (pokud je nutné) a pak potvrďte.

CZ

NABÍDKA START VE WINDOWS 10

V nabídce Start ve Windows 10 se zobrazuje seznam výchozích a uživatelských dlaždic, kterými můžete spustit aplikace Mail, Windows Edge, Počasí, Kalendář, Windows Store a další nainstalované aplikace.

Živé dlaždice na vaší úvodní obrazovce se mění a aktualizují v reálném čase a ukazují zprávy a sportovní aktuality, informace o počasí, sociální sítě, kanály atd. Uživatelské rozhraní na bázi dlaždic poskytuje přímý přístup k naposledy použitým aplikacím, e-maily, fotografie, hudbu, videa, kontakty, aktualizace ze sociálních sítí, a často zobrazovaných stránek. Můžete připnout své oblíbené aplikace jako dlaždice a přizpůsobit si tak obrazovku Start.

PŘÍSTUP K OBRAZOVCE START

Pro zobrazení obrazovky Start z jiného okna nebo aplikace postupujte následovně.

1. Zmáčkněte tlačítko Windows na klávesnici
2. Klikněte na ikonu Start. V levém dolním rohu obrazovky

Klepnutím na tlačítko Start se zobrazí úvodní menu, kde najdete seznam nejpoužívanějších aplikací. Mezi aplikacemi je také aplikace **Začínáme**, velmi užitečná pro nového uživatele systému Windows 10. Obsahuje některé videoklipy a seznamuje s novými funkcemi tohoto nejnovějšího systému.

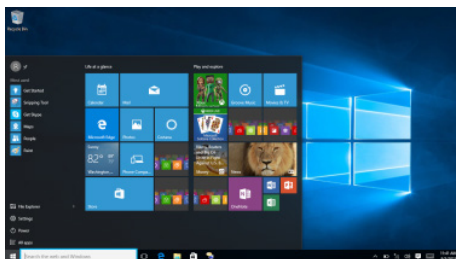

MÍSTNÍ NABÍDKA TLAČÍTKA START

CZ

Místní nabídka tlačítka **Start** je stále k dispozici a je to univerzální nástroj, který vám může operativně zpřístupnit žádanou funkci nebo otevřít hledané okno. Klepněte na tlačítko **Start** pravým tlačítkem myši a dostanete nabídku viz. obrázek. Odsud můžete například počítač vypnout, restartovat nebo se odhlásit, otevřít užitečná okna **Spustit**, **Správce úloh** či **Průzkumník souborů** nebo zpřístupnit některá okna pro nastavení systému.

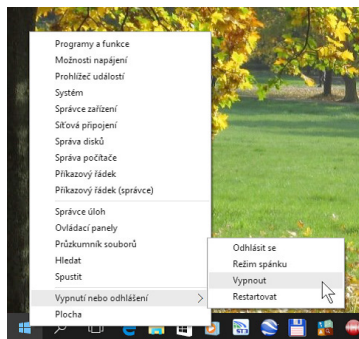

PŘEPNUTÍ MEZI UŽIVATELI

K počítači může být současně přihlášeno několik uživatelů, pracovat však může pouze jeden. Chcete-li umožnit práci jinému uživateli, je třeba využít možnosti přepínání mezi uživateli. Nemusíte ukončovat aplikace ani zavírat okna s dokumenty. Klepněte na pracovní plochu a stiskněte klávesovou zkratku **Alt+F4**. Otevře se okno **Vypnout Windows**. Z rozevíracího seznamu **Co chcete s počítačem udělat?** zvolte položku **Vypnout** a pak stiskněte tlačítko OK.

Za chvíli se zobrazí přihlašovací obrazovka – nyní se může k počítači přihlásit další uživatel. Pokud budete chtít pracovat opět vy, je třeba, aby jiný uživatel opět vydal výše uvedeným postupem příkaz k přepnutí mezi uživateli.

VYUŽITÍ APLIKACE ZAČÍNÁME

Aplikace Začínáme může představovat úvod k vašemu seznámení s Windows 10. Spustíte ji z nabídky Start (klávesa Windows) a z ní zvolíte příkaz Začínáme. Není-li tento příkaz dostupný, stačí napsat z klávesnice několik prvních znaků tohoto slova a příkaz se zobrazí. Vzápětí se otevře okno viz obrázek

CZ

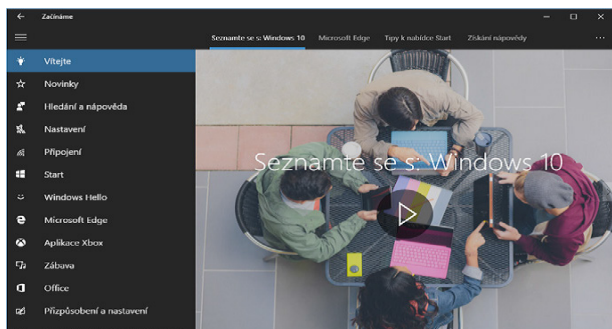

JAK OTEVŘÍT OKNO NASTAVENÍ

Okno Nastavení, pomocí něhož lze nastavit většinu parametrů Windows, otevřete z nabídky Start (klávesa Windows). Ve výchozím nastavení zde jeho položku najdete.

VYTVOŘENÍ ÚČTU MICROSOFT

Jestliže chcete plně využívat všech funkcí Windows 10 a také získat úložiště v cloudu, je třeba, abyste se přihlašovali pod účtem Microsoftu. Pokud tento účet nemáte, je třeba jej vytvořit.

V okně **Nastavení - Účty - Rodina a jiní uživatelé** lze vytvořit nové účty pro nové uživatele počítače. Klepněte na odkaz **Přidat na tento počítač někoho jiného**.

Otevře se okno **Jak se bude tato osoba přihlašovat?** Protože váš účet Microsoftu zatím neexistuje, klepněte na odkaz **Nemám přihlašovací údaje této osoby** a stiskněte tlačítko **Další**.

Teď je třeba zadat jméno a příjmení a email. Je třeba vytvořit jedinečný email. Zadejte heslo pro přihlašování. Potom stiskněte **Další**. Dále je třeba, abyste zadali telefonní číslo, které pomůže váš účet zabezpečit. Stiskněte tlačítko **Další**. Tím současně vydáte souhlas s poskytováním služeb Microsoftu.

JAK SE PŘIPOJIT KE SLUŽBĚ ONEDRIVE

Jste-li přihlášení k počítači účtem Microsoftu, můžete spustit aplikaci Microsoft Edge. Do adresního řádku okna napište výraz onedrive.com. To je vše. V okně se vzápětí zobrazí připravené složky, ale plocha okna bude prázdná. Čeká na vaše data. Takto se lze přihlásit ke službě Onedrive z libovolného počítače, což znamená, že vaše data budou pořád s vámi.

CZ

LIŠTA PROHLEDÁNÍ WINDOWS

Vedle tlačítka Start v levém dolním rohu obrazovky je lišta Windows Search, pomocí které můžete zadat všechna klíčová slova pro vyhledávání na webu a ve Windows.

ÚDRŽBA

OBNOVENÍ/ RESETOVÁNÍ

Pokud zařízení nepracuje správně nebo jej chcete z nějakého důvodu uvést do původního stavu, můžete provést obnovení do továrního nastavení.

1. Klikněte na klávesu  v pravém dolním rohu pro zobrazení Action Centra.
2. Klikněte na **Všechna nastavení** → **Aktualizace a zabezpečení** → **Obnovení**.
3. Spustíte obnovení a vyberte z možností Zachovat soubory nebo Odebrat všechno.

Poznámka: *Obnovení do továrního nastavení může trvat několik desítek minut.*

BEZPEČNOSTNÍ POKYNY

- Nevystavujte zařízení silným nárazům nebo pádu z výšky.
- Nepoužívejte přístroj v extrémně horkém nebo chladném, prašném nebo vlhkém prostředí. Nevystavujte jej přímému slunečnímu záření.
- Vyvarujte se používání přístroje v blízkosti silných magnetických polí.
- Zařízení chraňte před vodou a jinými tekutinami. V případě, že se voda nebo jiná tekutina dostane do přístroje, vypněte výrobek okamžitě a vyčistěte zařízení.
- Nepoužívejte chemikálie k čištění zařízení. Čistěte suchým hadříkem.
- Neinstalujte toto zařízení do stísněného prostoru, jako je knihovna apod. Větrání by nemělo být zakryto předměty, jako jsou noviny, ubrusy, závěsy...
- Žádné zdroje otevřeného ohně, jako například zapálené svíčky, by měly být umístěny poblíž přístroje.
- Věnujte pozornost ekologické likvidaci baterií.
- Nejsme odpovědní za škody nebo ztrátu dat způsobené poruchami, zneužitím, modifikací přístroje nebo baterie.
- Nepokoušejte se rozebírat, opravovat nebo upravovat zařízení. Záruka by pozbyla platnosti.
- Pokud přístroj nebude používán delší dobu, nabijte baterii nejméně jednou měsíčně pro udržení životnosti baterie.
- Neodpojujte zařízení při formátování nebo přenosu souborů. V opačném případě mohou být data poškozena nebo ztracena.
- Prosím používejte přídatná zařízení a příslušenství dodané a pouze v souladu s pokyny výrobce.
- Chcete-li snížit riziko požáru nebo úrazu elektrickým proudem, nevystavujte tento přístroj dešti nebo vlhkosti. Přístroj by neměl být vystaven kapající nebo stříkající vodě
- Hrozí nebezpečí výbuchu, pokud je baterie nahrazena nevhodným typem.
- Baterie by neměly být vystaveny nadměrnému teplu, například slunečnímu záření, ohni a podobně.
- Dodržujte zodpovědné postupy pro likvidaci baterií.

TECHNICKÁ PODPORA

Infolinka: 800 118 629
email: support@umax.cz

SERVISNÍ STŘEDISKO

ConQuest entertainment a. s.
Hloubětínská 11, 198 00 Praha 9
+420 284 000 111

Ďakujeme Vám za zakúpenie UMAX VisionBook 13Wa Flex. Táto príručka Vás zoznámí so základmi ovládania zariadenia. Pre bližšie zoznámenie s operačným systémom Windows 10 doporučujeme použiť nápovedu "Začínáme", ktorú nájdete medzi aplikáciami po kliknutí na tlačidlo Štart. Obsahuje aj niektoré videoklipy a zoznamuje s novými funkciami tohto najnovšieho systému.

POPIS ZARIADENIA

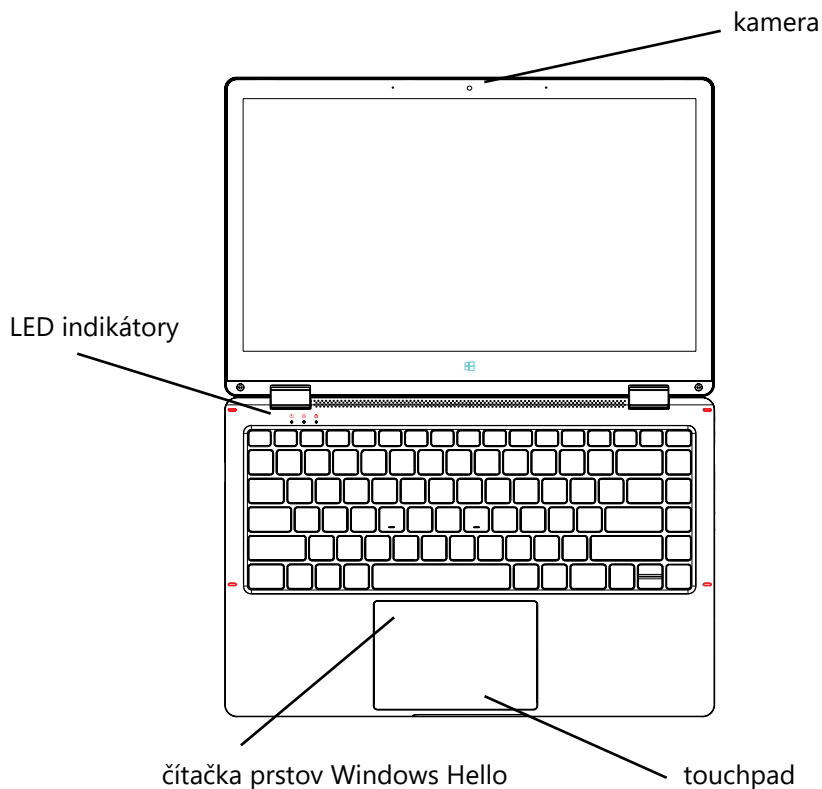

Poznámka: Na spodnej strane zariadenia nájdete slot pre **SSD SATA disk (M.2 2242)**, kam je možné inštalovať prídavné úložiska (po aktivácii Windows).

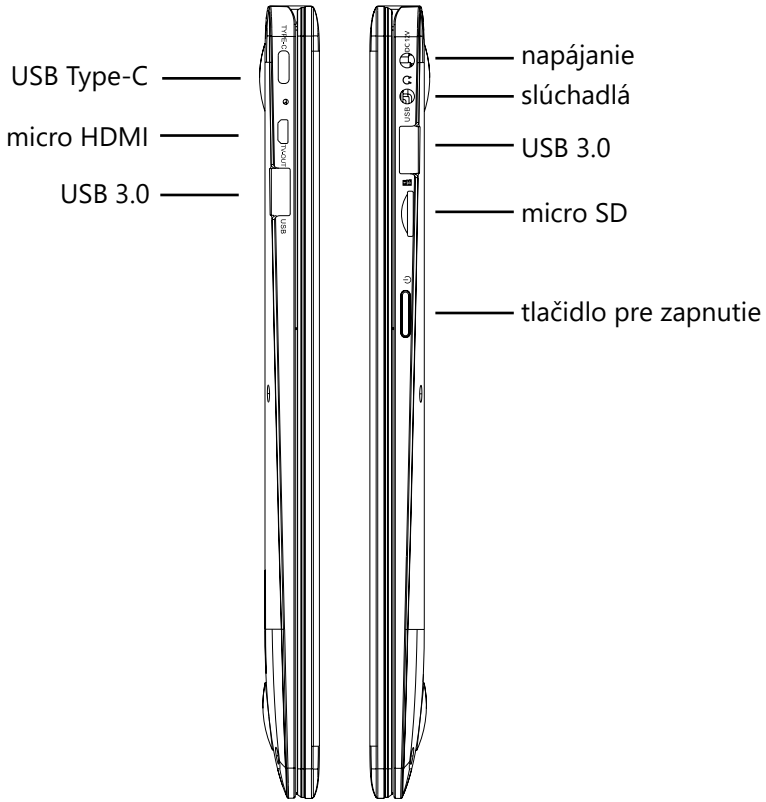

SK

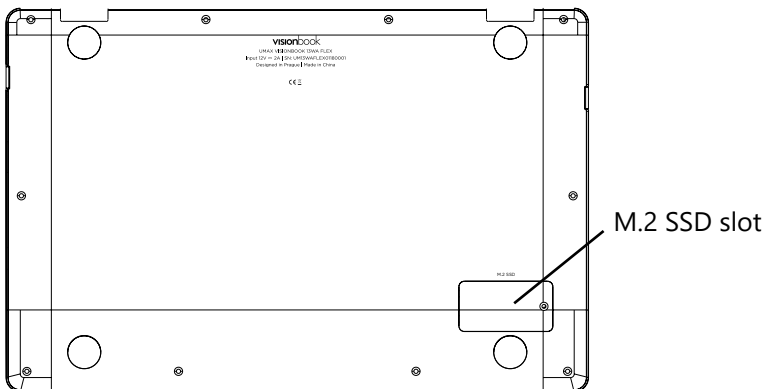

ZÁKLADNÉ PRÁCE SE ZARIADENÍM

NABÍJANIE

SK

Poznámka: *Pred prvým použitím notebooku alebo po dlhej dobe nečinnosti nechajte notebook nabíjať aspoň pol hodiny pred zapnutím.*

1. Zapojte napájací adaptér do nabíjacieho portu.
2. Zapojte adaptér do elektrickej siete a nechce nabíjať, kým nie je batéria plne nabitá.

ZAPNUTIE ZARIADENIA

1. Stlačte tlačidlo napájania / power (na pravej strane zariadenia). Po chvíli sa zobrazí sa blokovací obrazovka.
2. Kliknite na medzerník alebo myš a zadajte heslo pre prihlásenie do Windows (ak je nastavené).



Poznámka: *Ak prihlasovacia obrazovka nie je vo Windows 10 povolená, zobrazí sa priamo obrazovka Start.*

VYPNUTIE ZARIADENIA

Notebook môžete vypnúť dvoma spôsobmi:

1. Stlačte a podržte tlačidlo napájania aspoň 4 sekúnd. Potiahnite myšou dole zobrazenú obrazovku pre vypnutie tabletu.
2. Kliknite na tlačidlo Štart pre zobrazenie ponuky Štart. Kliknite na **Napájení** → **Vypnout**.

VYPNUTIE A ZAPNUTIE OBRAZOVKY

1. Kliknite krátko na tlačidlo napájania.
2. Kliknite na tlačidlo Štart pre zobrazenie ponuky. Kliknite na **Napájanie** → **Režim spánku**.

KLÁVESNICA A FUNKČNÉ KLÁVESY

Fn+F1	Vypnutie zvuku	Fn+F9	Zníženie jasú
Fn+F2	Zníženie hlasitosti	Fn+F10	Zvýšenie jasú
Fn+F3	Zvýšenie hlasitosti	Fn+F11	Email
Fn+F4	Pauza / Prehrávanie	Fn+F12	Vypnutie touchpadu
Fn+F5	Hľadanie	Fn+Ins	Numerická klávesnica
Fn+F6	Režim spánku		
Fn+F7	Externý displej		
Fn+F8	Nastavenie		

SK

Klávesa Windows: Pri stlačení tohto tlačidla vykonáte návrat na obrazovku Štart alebo na poslednú otvorenú aplikáciu. Možno ju tiež používať s ďalšími klávesami pre zvláštne funkcie, pozri pomocník k systému Windows.

Tlačítko napájení slúži na zapnutie a vypnutie zariadenia resp. k vypnutie a zapnutie displeja (krátke stlačenie).

ZÁKLADY PRÁCE S TOUCHPADEM

Touchpad ovláda kurzor na obrazovke. Keď prstom prejdete po touchpade, kurzor bude váš pohyb nasledovať.

Prejdite prstom po touchpade pre presunutie kurzora.

Stlačte levý spodný roh touchpadu alebo ľahko kliknite na touchpad pre vykonanie kliknutie "ľavým tlačidlom" (vyberie alebo spustí položku). Rýchlym opakovaním kliknutí vykonáte tzv. Dvojité kliknutie.

Kliknutie "pravým tlačidlom" vykonáte kliknutím na touchpad vpravo dole popr. dotykom dvoma prstami rýchlo po sebe na touchpade

Rolovanie / pohyb na webových stránkach, v dokumentoch a pod. Vykonáte položením dvoch prstov na touchpad a ich posunutím ľubovoľným smerom.

PŘIPOJENIE K SIETI CEZ WI-FI

1. Kliknite na ikonu WiFi v pravom dolnom rohu. Zobrazia sa dostupné siete.
2. Vyberte zo zoznamu dostupnú sieť a kliknite na Pripojiť.
3. Vložte heslo (ak je potrebné) a potom potvrdte.

SK

ÚVODNÁ OBRAZOVKA (ŠTART) VO WINDOWS 10

Na obrazovke Štart vo Windows 10 sa zobrazuje zoznam východiskových a užívateľských dlaždíc, ktorými môžete spustiť aplikácie Mail, Windows Edge, Počasie, Kalendár, Windows Store a ďalšie nainštalované aplikácie.

Živé dlaždice na vašej úvodnej obrazovke sa mení a aktualizujú v reálnom čase a ukazujú správy a športové aktuality, informácie o počasí, sociálne siete, kanály atď. Užívateľské rozhranie na báze dlaždíc poskytuje priamy prístup k naposledy použitém aplikáciám, e-mail, fotografie, hudbu, videá, kontakty, aktualizácie zo sociálnych sietí, a často zobrazovaných stránok. Môžete pripnúť svoje obľúbené aplikácie ako dlaždice a prispôbiť si tak obrazovku Štart.

PŘÍSTUP K OBRAZOVCE START

Pre zobrazenie obrazovky Štart z iného okna alebo aplikácie postupujte nasledovne.

1. Stlačte tlačidlo Windows na klávesnici.
2. Kliknite na ikonu Start. V ľavom dolnom rohu obrazovky.

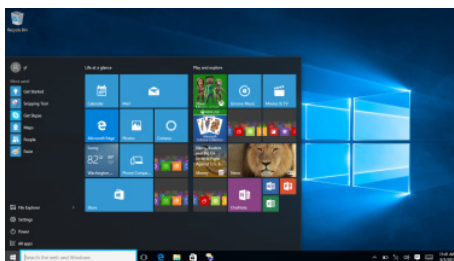

Klepnutím na Start sa zobrazí úvodné menu, kde nájdete zoznam najpoužívanejších aplikácií. Medzi aplikáciami je tiež aplikácia **Začínáme**, veľmi užitočná pre nového používateľa systému Windows 10. Obsahuje niektoré videoklipy a zoznamuje s novými funkciami tohto najnovšieho systému.

MIESTNA PONUKA TLAČIDLA ŠTART

Miestna ponuka tlačidla **Štart** je stále k dispozícii a je to univerzálny nástroj, ktorý vám môže operatívne sprístupniť žiadanú funkciu alebo otvoriť hľadané okno. Kliknite na tlačidlo **Štart** pravým tlačidlom myši a dostanete ponuku vid. obrázok. Odtiaľto môžete napríklad počítač vypnúť, reštartovať alebo sa odhlásiť, otvoriť užitočná okná **Spustiť**, **Správca úloh** či **Prieskumník súborov** alebo sprístupniť niektoré okná pre nastavenie systému.

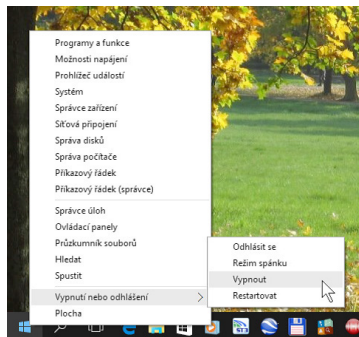

SK

PREPNUTIE MEDZI UŽÍVATEĽMI

K počítaču môže byť súčasne prihlásených niekoľko užívateľov, pracovať však môže iba jeden. Ak chcete umožniť prácu inému užívateľovi, je potrebné využiť možnosť prepínania medzi užívateľmi. Nemusíte ukončovať aplikácie ani zatvárať okná s dokumentmi. Kliknite na pracovnú plochu a stlačte klávesovú skratku **Alt + F4**. Otvorí sa okno **Vypnúť Windows**. Z rozbaľovacieho zoznamu **Čo má počítač urobiť?** vyberte položku **Vypnúť** a potom stlačte tlačidlo OK.

Za chvíľu sa zobrazí prihlasovacia obrazovka - teraz sa môže k počítaču prihlásiť ďalší užívateľ. Ak budete chcieť pracovať opäť vy, je potrebné, aby iný používateľ opäť vydal vyššie uvedeným postupom príkaz na prepnutie medzi užívateľmi.

VYUŽITIE APLIKÁCIE ZAČÍNAME

Aplikácia Začíname môže predstavovať úvod k vášmu zoznámeniu s Windows 10. Spustíte ju z ponuky Štart (klávesa Windows) a z nej vyberte príkaz Začíname. Ak nie je tento príkaz dostupný, stačí napísať z klávesnice niekoľko prvých znakov tohto slova a príkaz sa zobrazí. Vzápätí sa otvorí okno vid' obrázok

SK

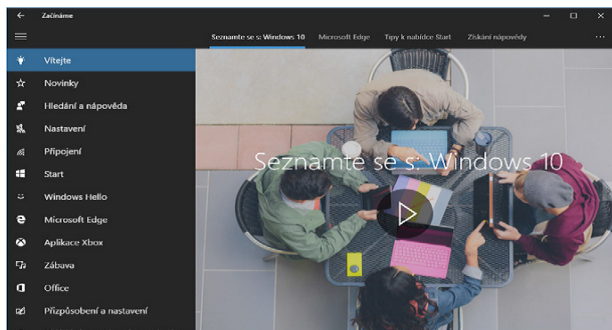

AKO OTVORIŤ OKNO NASTAVENIE

Okno Nastavenie, pomocou ktorého je možné nastaviť väčšinu parametrov Windows, otvorte z ponuky Štart (klávesa Windows); v predvolenom nastavení tu jeho položku nájdete.

VYTVORENIE ÚČTU MICROSOFT

Ak chcete plne využívať všetkých funkcií Windows 10 a tiež získať úložiska v cloude, je potrebné, aby ste sa prihlasovali pod účtom Microsoftu. Ak tento účet nemáte, je potrebné ho vytvoriť.

V okne **Nastavenia - Účty - Rodina a iní užívatelia** možno vytvoriť nové účty pre nových užívateľov počítača. Kliknite na odkaz **Pridať na tento počítač niekoho iného**.

Otvorí sa okno **Ako sa bude táto osoba prihlasovať?** Pretože váš účet Microsoftu zatiaľ neexistuje, kliknite na odkaz **Nemám prihlasovacie údaje tejto osoby** a stlačte tlačidlo **Ďalej**.

Teraz je potrebné zadať meno a priezvisko a elektronickú adresu. Je potrebné vytvoriť takú elektronickú adresu, aby bola jedinečná. Zadajte ešte heslo pre prihlasovanie. Potom stlačte tlačidlo **Ďalej**. Ďalej je potrebné, aby ste zadali telefónne číslo, ktoré pomôže váš účet zabezpečiť. Stlačte tlačidlo **Ďalej**. Tým súčasne vydáte súhlas s poskytovaním služieb Microsoftu.

AKO SA PRIPOJIŤ K SLUŽBE ONEDRIVE

Ak ste prihlásení k počítaču účtom Microsoftu, môžete spustiť aplikáciu Microsoft Edge. Do adresného riadku okna napíšete výraz onedrive.com. To je všetko. V okne sa vzápätí zobrazí pripravené zložky, ale plocha okna bude prázdna. Čaká na vaše dáta. Takto sa dá prihlásiť k službe Onedrive z ľubovoľného počítača, čo znamená, že vaše dáta budú stále s vami.

SK

LIŠŤA PREHLÁDANIE WINDOWS

Vedľa tlačidla Štart v ľavom dolnom rohu obrazovky je lišta Windows Search, pomocou ktorej môžete zadať všetky kľúčové slová pre vyhľadávanie na webe a vo Windows.

ÚDRŽBA

OBNOVENIE / RESETOVANIE

Ak zariadenie nepracuje správne, alebo ho chcete z nejakého dôvodu uviesť do pôvodného stavu, môžete vykonať obnovenie do továrenského nastavenia.

1. Kliknite na  v pravom dolnom rohu pre zobrazenie Action Centra .
2. Kliknite na **Všetky nastavenia** → **Aktualizácia a zabezpečenie** → **Obnovenie**.
3. Spustíte obnovenie a vyberte z možností **Zachovať súbory alebo Odobrať všetko**.

Poznámka: *Obnovenie do továrenského nastavenia môže trvať niekoľko desiatok minút.*

BEZPEČNOSTNÉ POKYNY

- Nevystavujte zariadenie silným nárazom alebo pádu z výšky.
- Nepoužívajte prístroj v extrémne horúcom alebo chladnom, prašnom alebo vlhkom prostredí. Nevystavujte ho priamemu slnečnému žiareniu.
- Vyvarujte sa používania prístroja v blízkosti silných magnetických polí.
- Zariadenie chráňte pred vodou a inými tekutinami. V prípade, že sa voda alebo iná tekutina dostane do prístroja, vypnite výrobok okamžite a očistite zariadenie.
- Nepoužívajte chemikálie na čistenie zariadení. Čistite suchou handričkou.
- Neinštalujte toto zariadenie do stiesneného priestoru, ako je knižnica atd
- Žiadne zdroje otvoreného ohňa, ako napríklad sviečky, by mali byť umiestnené v blízkosti prístroja.
- Venujte pozornosť ekologickej likvidácii batérií.
- Nie sme zodpovední za škody alebo stratu dát spôsobené poruchami, zneužitím, modifikáciou prístroja alebo batérie.
- Nepokúšajte sa rozoberať, opravovať alebo upravovať zariadenia. Záruka by stratila platnosť.
- Pokiaľ prístroj nebude používať dlhšiu dobu, nabite batériu najmenej raz mesačne pre udržanie životnosti batérie.
- Neodpájajte zariadenie pri formátovaní alebo prenose súborov. V opačnom prípade môžu byť dáta poškodené alebo stratené.
- Prosím používajte prídavné zariadenia a príslušenstvo dodané a iba v súlade s pokynmi výrobcu.
- Ak chcete znížiť riziko požiaru alebo úrazu elektrickým prúdom, nevystavujte zariadenie dažďu alebo vlhkosti. Prístroj by nemal byť vystavený kvapkajúcej alebo striekajúcej vode. Nikdy nekladte predmety naplnené tekutinou, napríklad vázy, na zariadenie.
- Hrozí nebezpečenstvo výbuchu, ak je batéria nahradená nevhodným typom.
- Batérie by nemali byť vystavené nadmernému teplu, napríklad slnečnému žiareniu, ohňu a podobne.
- Dodržiavajte zodpovedné postupy na likvidáciu batérií.

TECHNICKÁ PODPORA

Infolinka: 800 118 629
email: support@umax.cz

SERVISNÉ STREDISKO

ConQuest entertainment a. s
Hloubětínská 11, 198 00 Praha 9
+420 284 000 111

