













Instalační příručka

pro NAS servery řady AS50/51

Obsah balení

Obsah balení	AS5002T, AS5102T	AS5104T, AS5104T
NAS		
Napájecí kabel		
	1	1
Napájecí adaptér		
	1	1
RJ45 síťový kabel		
	2	2
Šroubky pro montáž 3.5" HDD		
	8	16
Šroubky pro montáž 2.5" HDD		
	8	16
Instalační CD		
	1	1
Instalační příručka		
	1	1

Obsah balení	AS5008T, AS5108T	AS5010T, AS5110T
NAS		
Napájecí kabel	1	1
		
Napájecí kabel	1	1
		
RJ45 síťový kabel	2	2
		
Šroubky pro montáž 3.5" HDD	32	40
		
Šroubky pro montáž 2.5" HDD	32	40
		
Instalační CD	1	1
		
Instalační příručka	1	1
		

Instalace hardwaru

Všechna data uložená na discích budou smazána a nelze je obnovit. Před inicializací systému proto doporučujeme důležitá data nejprve zálohovat.

Instalace pevných disků

- Stiskněte tlačítko na spodní části šuplíku .

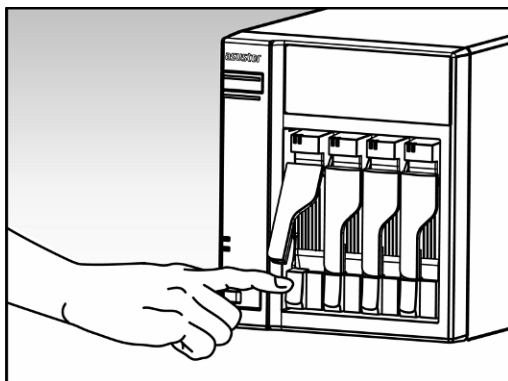

- Vytáhněte šuplík z NAS serveru.

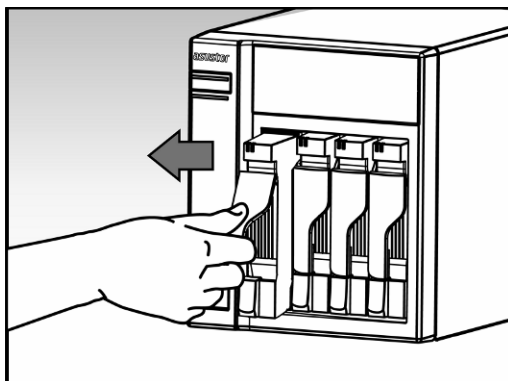

- Připevněte k šuplíku pevný disk.
 - **Instalace 3.5" pevného disku:** Vložte pevný disk a zajistěte jej čtveřicí šroubků.

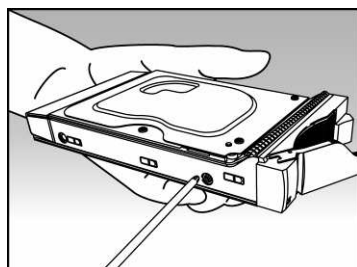

- **Instalace 2.5" pevného disku a SSD:** Vložte pevný disk doleva dozadu a zajistěte jej čtveřicí šroubků.

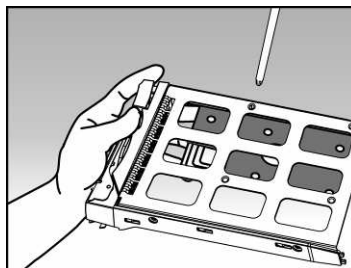
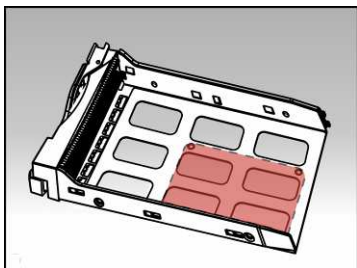

- Zasuňte šuplík s instalovaným pevným diskem do své pozice s uvolněnou západkou. Po zasunutí zajistěte západkou, měli byste slyšet cvaknutí.

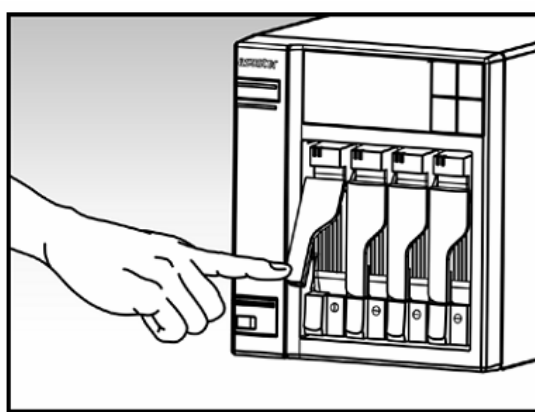
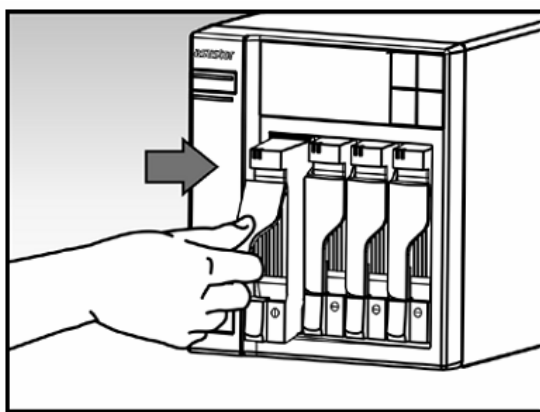

Pozn: Na modelech řady AS51 jsou navíc bezpečnostní pojistky proti vyjmutí disku za chodu

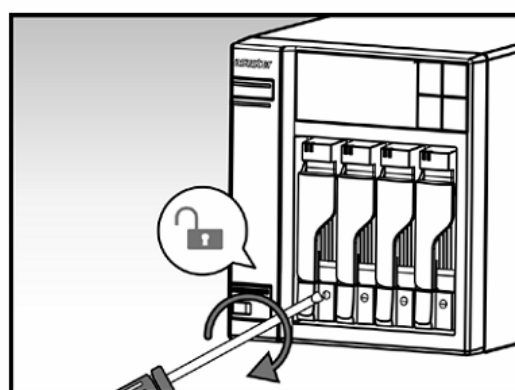
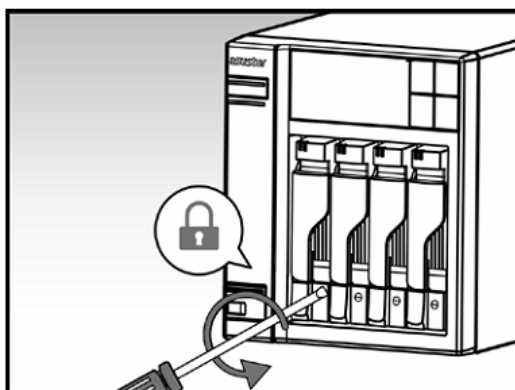

Instalace přídatné paměti

1. Vypněte NAS tlačítkem shutdown v ADM nebo tlačítkem na serveru

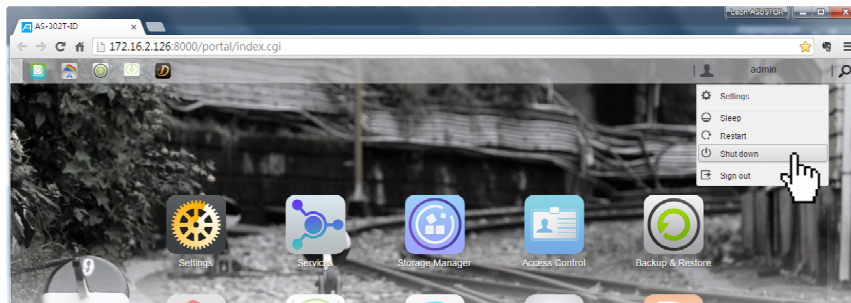

2. Odpojte všechna připojení z NASu včetně napájecího adaptéru

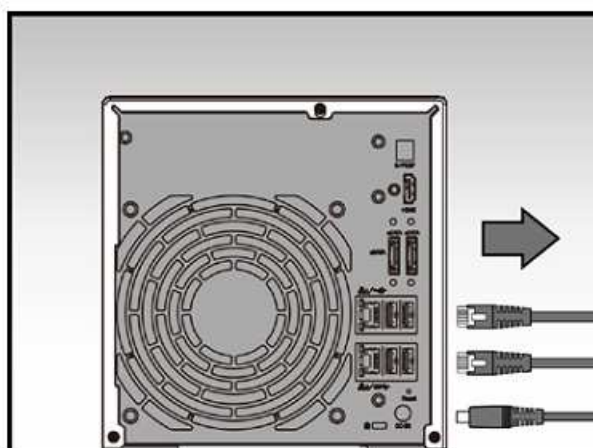

3. Ošroubujte kryt na zadní straně serveru dle obrázku

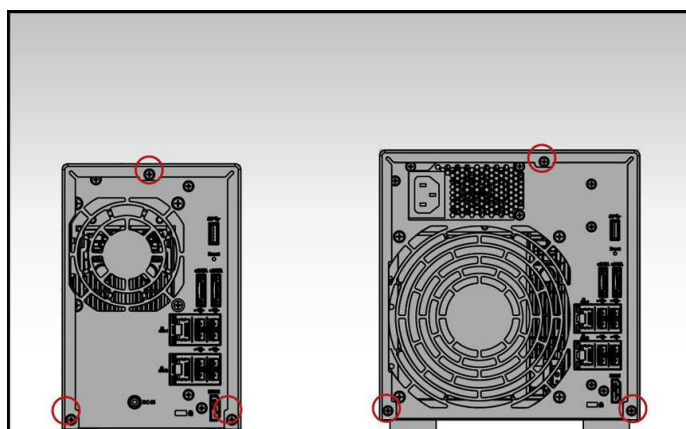

4. Vysuňte kryt směrem dozadu oběma rukama viz obrázek

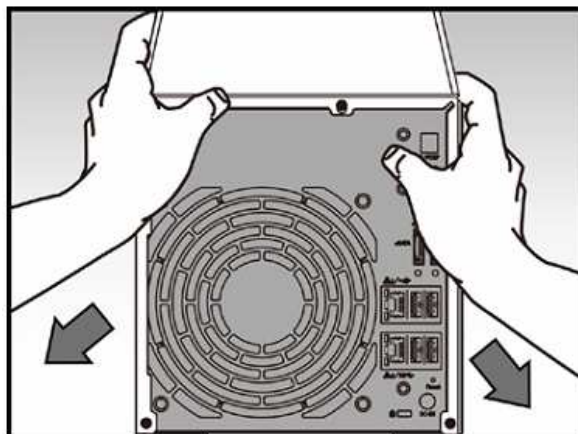

5. AS51/52 podporují max. 8GB RAM. Můžete použít dvojici stejných modulů (např. 2 x 2GB) Nebo jeden modul (např. 1 x 8GB)

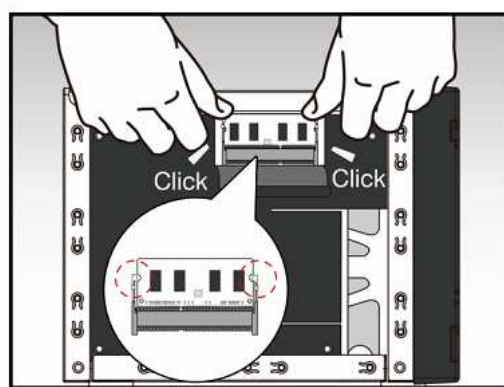
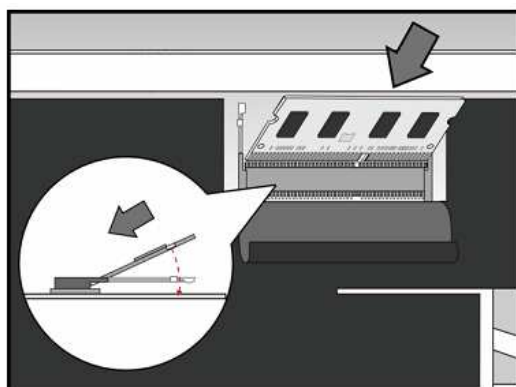
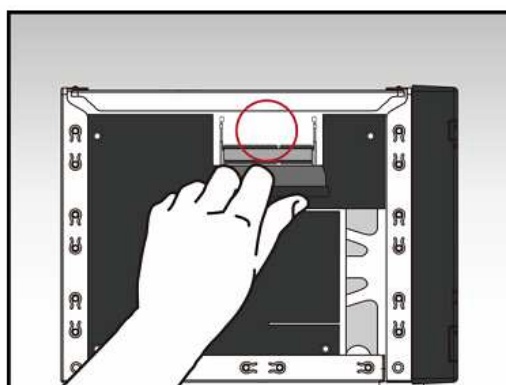
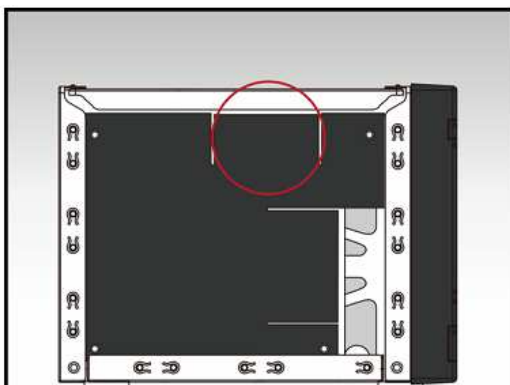

Pokud měníte i původní paměťový modul, postupujte dle obrázku zde. Nejprve vysuňte původní paměť .

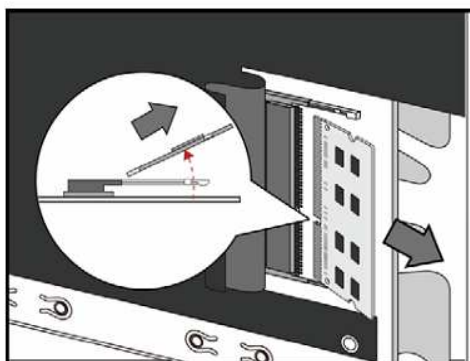
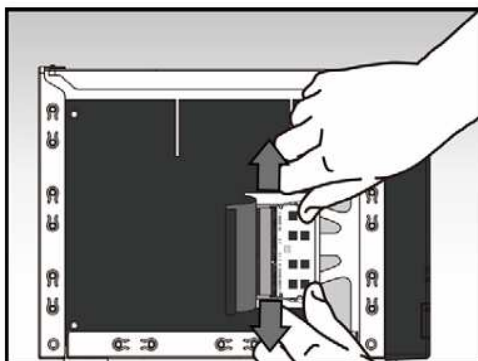
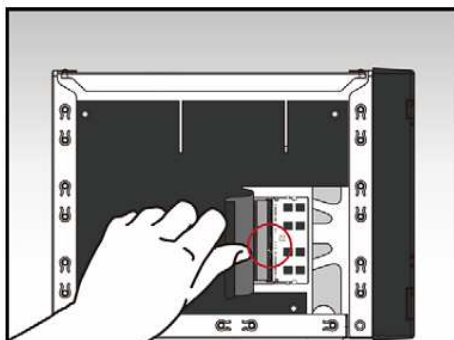

Poté zasuňte nový modul.

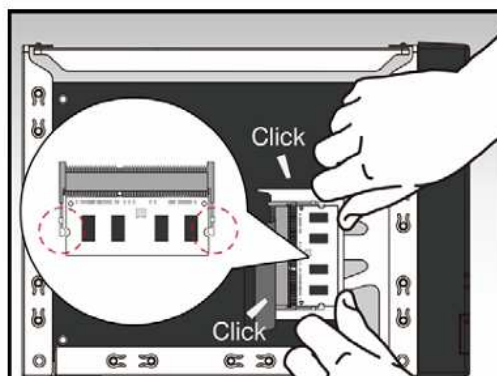
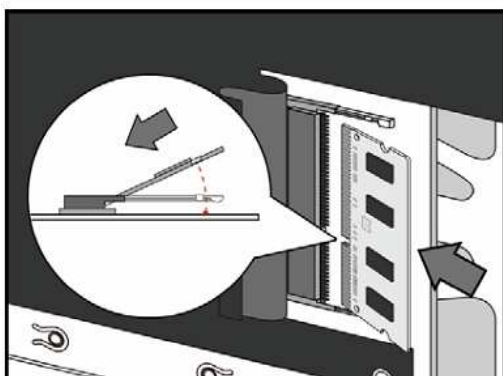

6. Nasadte opět kryt serveru a zajistěte šrouby

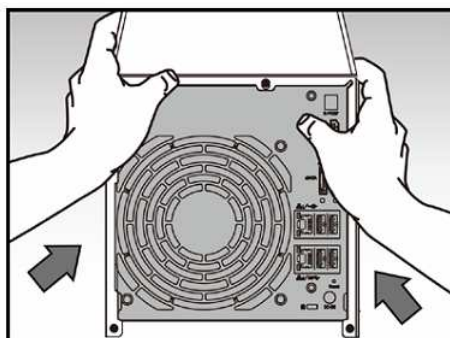

7. Připojte kabely a napájecí adaptér a zapněte server

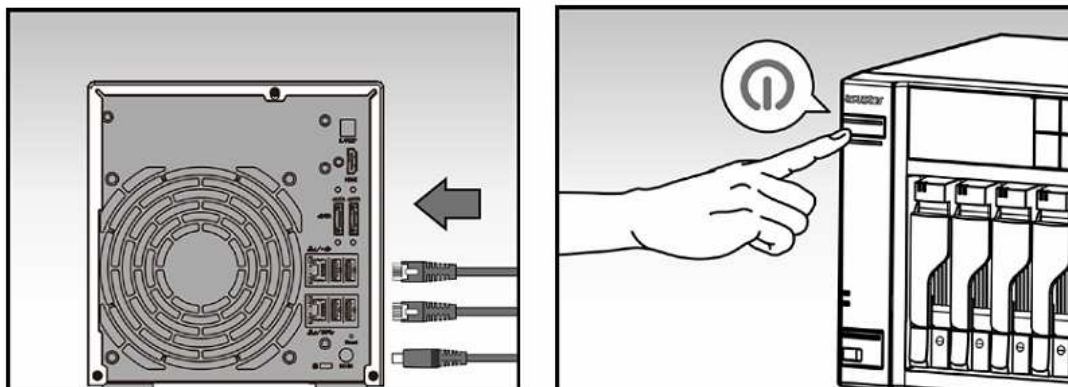

Napájení, připojení a první zapnutí

- Zapojte napájecí adapter do elektrické sítě a druhým koncem do vstupu zdroje NAS server.
- Připojte NAS server pomocí RJ-45 kabelu do místní sítě, třeba do switchu nebo routeru .

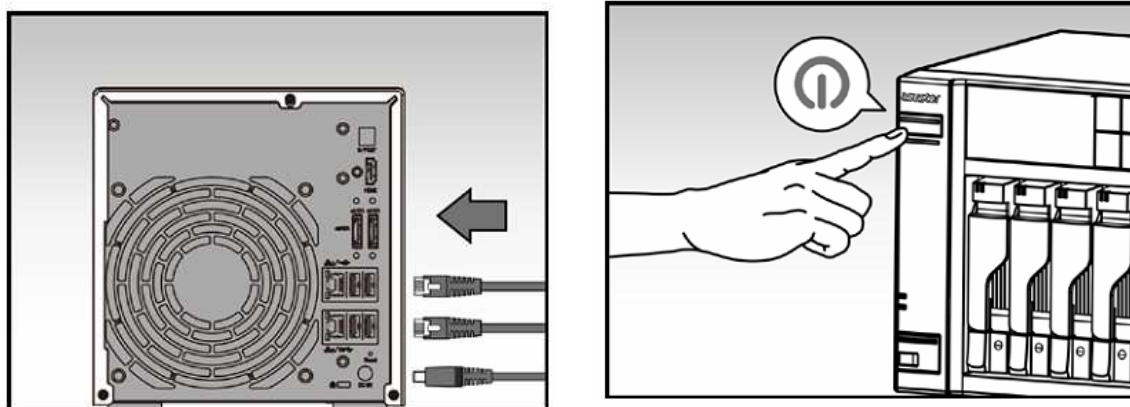

- Poté podržte po dobu 1 – 2 sekund tlačítko Power. Za chvíli se rozsvítí modrá LED dioda, což bude značit zapnutí NAS server. Dále se aktivuje zelená LED dioda indikující běh systému.
- NAS je připraven k provozu jakmile zelená LED dioda přestane blikat a začne trvale svítit. Ve stejnou chvíli uslyšíte systémové pípnutí. Instalace pevných disků a hardwarová konfigurace je tím dokončena.

Instalace softwaru

Pozn: Před instalací se ujistěte, že máte poslední verzi firmwaru ADM. Firmware je na CD nebo na www.asustor.cz

CD Instalace

Windows uživatelé

- Vložte do mechaniky instalační CD. Průvodce by se měl automaticky spustit .



- Na Váš počítač bude instalován program ASUSTOR Control Center. Instalace proběhne automaticky. Po jejím dokončení začne utilita skenovat místní síť k nalezení NAS serveru. Ten proto musí být připojen do místní počítačové sítě.
- Vyberte ze seznamu nalezený NAS server, který chcete konfigurovat. Poté začne inicializace serveru. Postupujte dle pokynů.

Name	IP	Model	Serial Number	MAC Address	ADM Version	Status	WOL
AS7010T-0001	172.16.1.44	AS7010T	AS13037010TM0002	20:14:07:01:00:01	2.4.0.RFU6	Ready	Enable
AAAAAA	172.16.2.157	AS7004T	AS14107004TM0431	10:bf:48:8a:69:08	2.4.1.B181	Ready	Enable
AS7004T-mktdemo	172.16.2.120	AS7004T		20:14:09:12:00:03	2.4.0.B1HQ1	Ready	Enable
AS7004T-K	172.16.2.240	AS7004T		20:14:09:11:00:03	2.4.0.RFU6	Ready	Enable
AS7008T-0001	172.16.2.79	AS7008T		20:14:07:04:00:01	2.5.0.A5T1	Ready	Enable
AS7004T-0009	172.16.12.0	AS7004T		20:14:09:12:00:09	2.4.0.RFU6	Ready	Enable
AS7008T-0009	172.16.1.88	AS7008T	AS15047009TM0000	20:14:07:01:00:09	2.4.1.B191	Ready	Enable
AS7010T-000D	172.16.1.172	AS7010T	AA14087008Z28888	20:14:07:02:00:0d	2.5.0.A681	Ready	Enable
AS7004T-0007	172.16.8.47	AS7004T	E500000000000009	20:14:09:12:00:07	2.4.1.B181	Ready	Enable
AS7004T-0007	172.16.8.30	AS7004T	AS1234567TM1000	20:14:09:11:00:07	2.4.1.B181	Ready	Enable
AS7010T-NVR	172.16.12.144	AS7010T	AS14087010TM0021	10:bf:48:8a:69:70	2.4.0.RFU6	Ready	Enable
bnAS7012R-7608	172.16.2.5	AS7012R	AS14097012RM0053	10:bf:48:8a:76:08	2.4.1.B1A1	Ready	Enable
7008-TV	172.16.2.142	AS7008T	AS14087010TM0044	10:bf:48:8a:6e:c5	2.4.1.B181	Ready	Enable

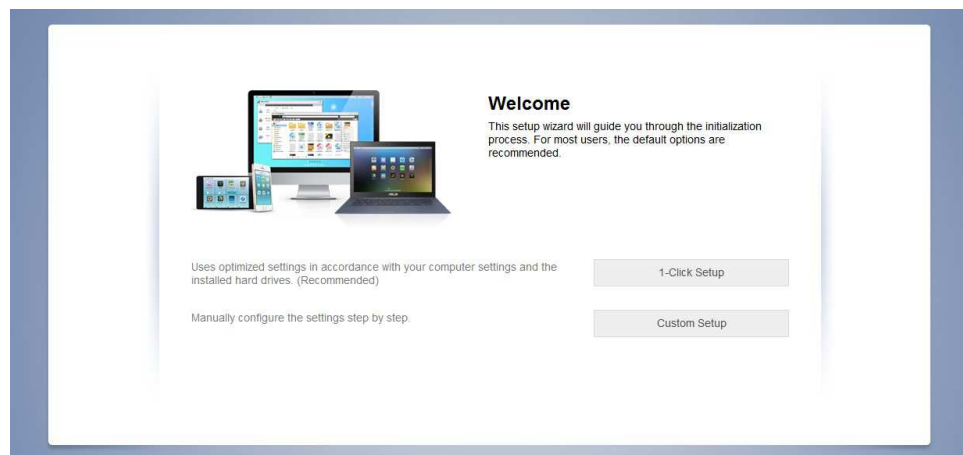

Mac uživatelé

- Vložte do mechaniky instalační CD a klikněte na Quick Install / Rychlá instalace.



- Instalace proběhne automaticky. Po jejím dokončení začne utilita skenovat místní síť k nalezení NAS serveru. Ten proto musí být připojen do místní počítačové sítě.

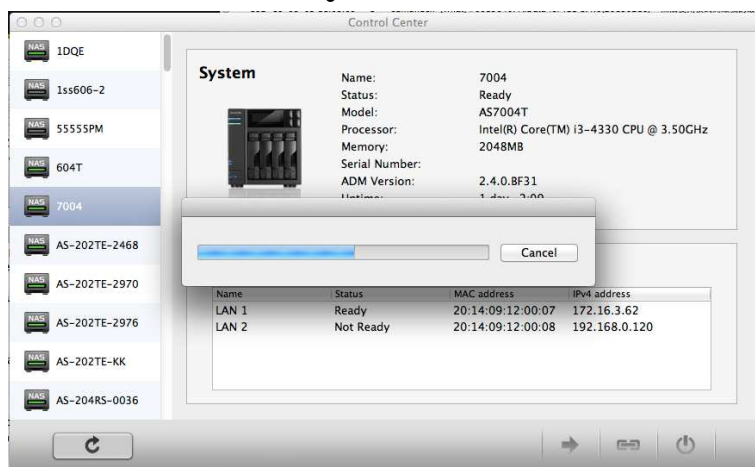

- Vyberte ze seznamu nalezený NAS server, který chcete konfigurovat. Poté začne inicializace serveru. Postupujte dle pokynů.

Webová instalace

- Pokud znáte IP adresu serveru, zadejte tuto IP adresu serveru do adresní řádky webového prohlížeče (např.: <http://192.168.1.168:8000>).
- Postupujte průvodcem podle instrukcí.



Instalace použitím mobilního zařízení

1. Vyhledejte aplikaci "AiMaster" na Google Play nebo v Apple App Store. Můžete také využít čárového kódu níže. Stáhněte a instalujte mobilní aplikaci AiMaster na vaše mobilní zařízení.

AiMaster pro Android



AiMaster pro iOS



2. Ujistěte se, že mobilní zařízení je připojeno ke stejné lokální síti jako NAS
3. Otevřete AiMaster a vyberte ikonu [+] na horní liště.
4. Vyberte [Auto Discovery]. AiMaster nyní prohledá lokální síť a nalezne NAS server.
5. Vyberte příslušný NAS ze seznamu.
6. Vyberte [Start Initialization] pro zahájení inicializace. Následujte instrukce pro dokončení konfiguračního procesu.

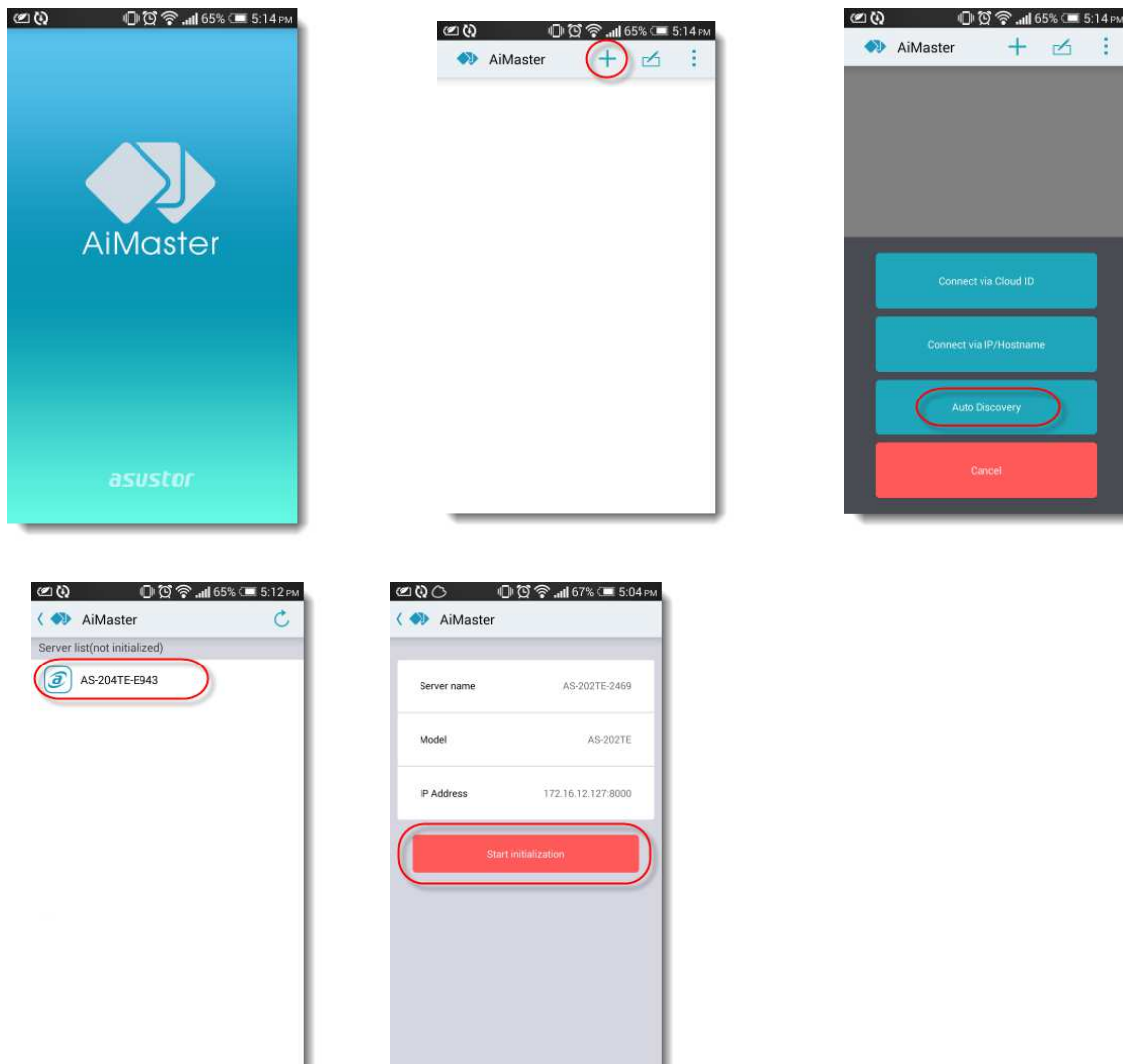

Instalace použitím LCD (AS5104T, 5108T a 5110T)

1. LCD displej se zeptá, zda chcete nebo nechcete inicializovat NAS poté, co zjistil, že NAS ještě nezačal inicializovat.
2. Použijte tlačítko "↵" vpravo od LCD displeje pro potvrzení inicializace NAS. Systém nyní zahájí proces inicializace.
3. Inicializace je dokončena, když je IP adresa serveru NAS se zobrazí na LCD displeji.

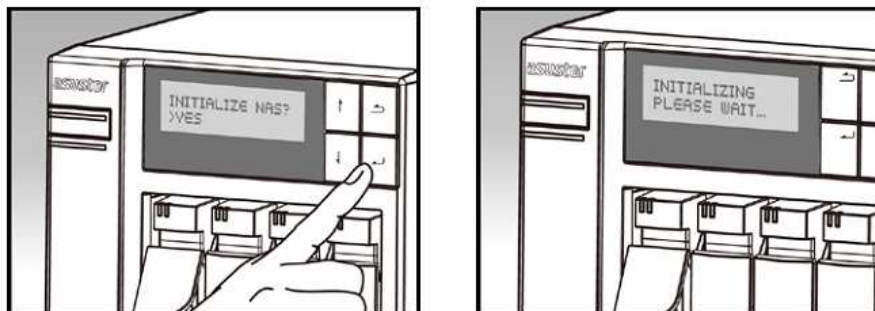

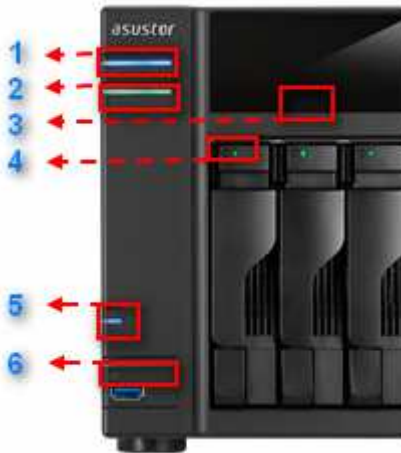

Příloha

LED Indikátory



1. LED indikace napájení
2. LED indikace stavu systému
3. Infra přijímač
4. LED indikace pevných disků
5. LED indikace sítě
6. LED indikace USB portů

LED indikace	Barva	Popis	Stav
Napájení	Modrá	Svídí	Zapnuto
		Bliká	Z režimu spánku (S3)
	Oranžová	Svídí	Režim spánku (S3)
		Blikne každých 10 sekund	LED Noční mód
Systémový stav 	Zelená	Bliká	Zapíná se
		Svídí	Systém naběhl
Síť 	Modrá	Svídí	Síťový port je připojen
USB 	Zelená	Svídí	USB zařízení připraveno k použití
		Bliká	Externí zařízení pracuje
Pevné disky	Zelená	Svídí	Pevný disk připraven
		Bliká	Pevný disk pracuje
	Červená	Svídí	Problém s pevným diskem

Pohled zezadu

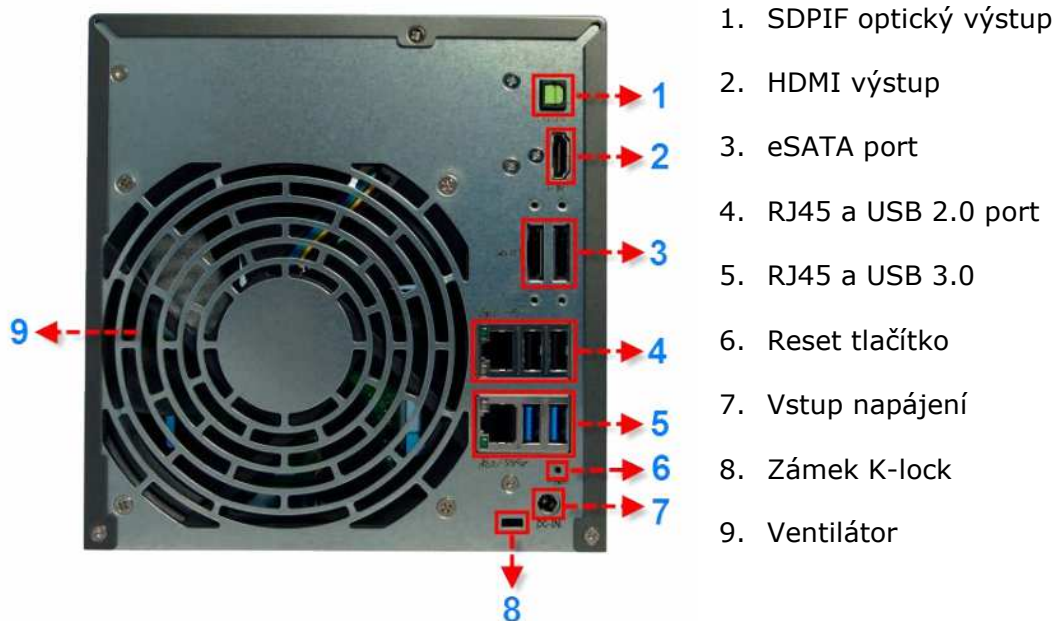

Pozn: Modely AS5008T, 5010T, 5108T a 5110T mají zadní stranu odlišnou

Štítek

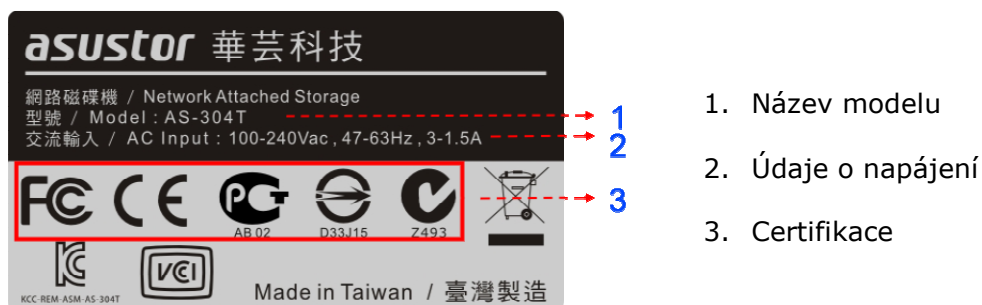

Lokální technická podpora

Infolinka: 800 118 629

Provozní doba po-čt 9:00 – 17:30, pá 9:00 – 16:00

Servisní středisko

ConQuest entertainment a. s

Hloubětínská 11, 198 00 Praha 9

+420 284 000 111

Provozní doba po-pá 9:00 – 17:00