











Instalační příručka

pro NAS servery AS-604RX, 609RX

1. Obsah balení

Pro modely: AS-604RD, AS-604RS, AS-609RD, AS-609RS

Obsah balení	AS-604RD/RS		AS-609RD/RS	
NAS model				
Napájecí kabel	AS-604RD	AS-604RS	AS-609RD	AS-609RS
	2	1	2	1
RJ45 síťový kabel				
	2		2	
Šroubky pro 3.5" HDD				
	16		36	
Šroubky pro 2.5" HDD				
	16		36	
Instalační CD				
	1		1	
Rychlý průvodce				
	1		1	

2. Instalace hardwaru

Všechna data uložená na discích budou smazána a nelze je obnovit. Před inicializací systému proto doporučujeme důležitá data nejprve zálohovat.

2.1. Instalace pevných disků

- Stiskněte tlačítko na spodní části šuplíku.

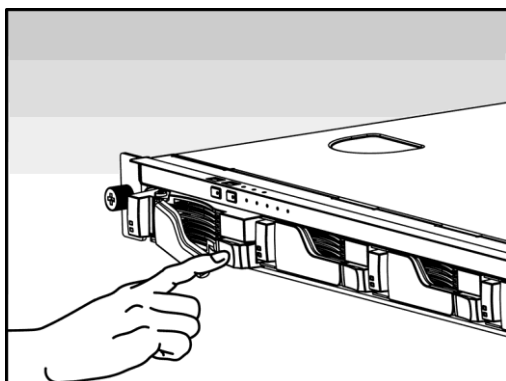

- Vytáhněte šuplík z NAS serveru.

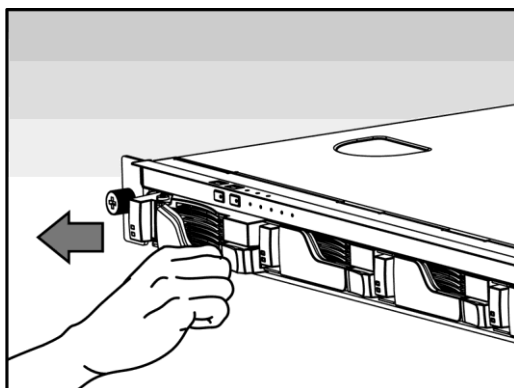

- Připevněte k šuplíku pevný disk.
 - **Instalace 3.5" pevného disku:** Vložte pevný disk a zajistěte jej čtveřicí šroubků.

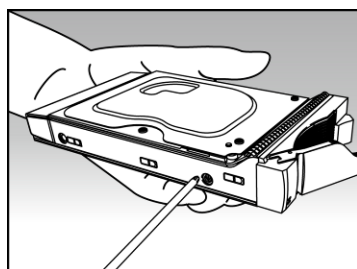

- **Instalace 2.5" pevného disku a SSD:** Vložte pevný disk doleva dozadu a zajistěte jej čtveřicí šroubků.

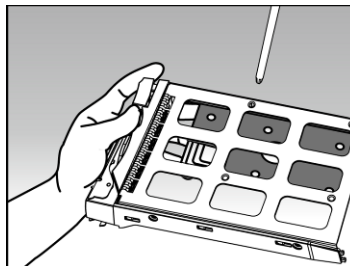
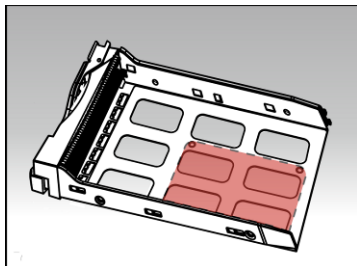

- Zasuňte šuplík s instalovaným pevným diskem do své pozice s uvolněnou západkou. Po zasunutí zajistěte západkou, měli byste slyšet cvaknutí.

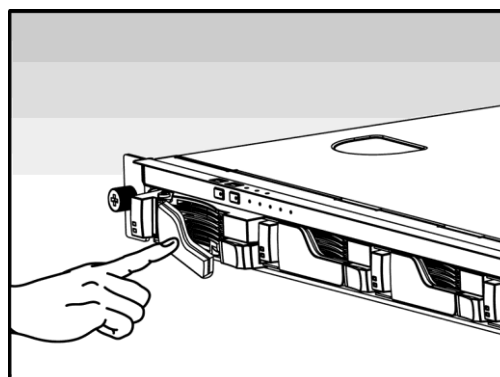
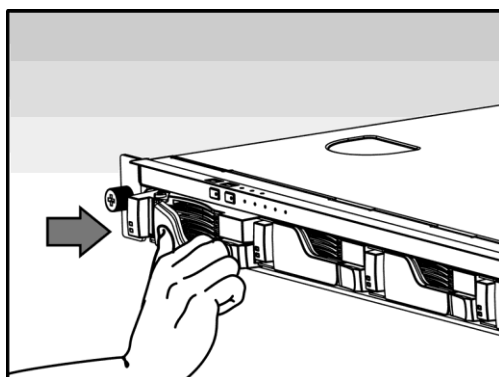

2.2. Napájení, připojení a první zapnutí

- Připojte NAS do elektrické sítě a druhým koncem do vstupu (ú) zdroje NAS server.

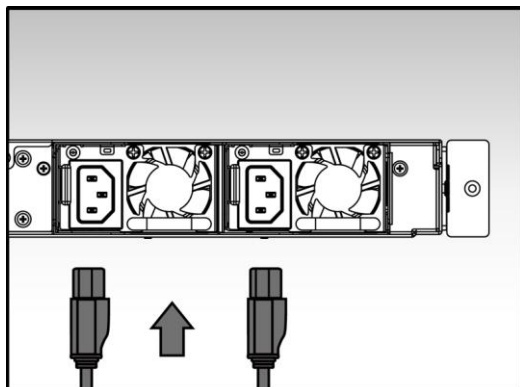

- Připojte NAS server pomocí RJ-45 kabelu (ú) do místní sítě, třeba do switchu nebo routeru.

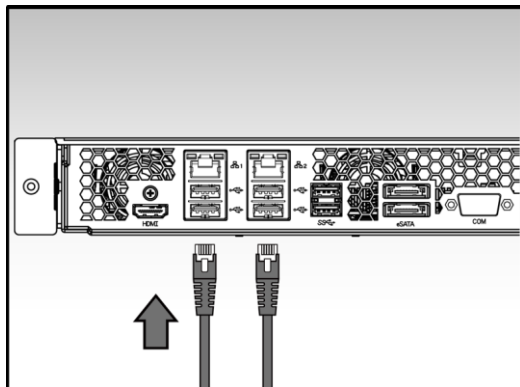

- Poté podržte po dobu 1 – 2 sekund tlačítko Power. Za chvíli se rozsvítí modrá LED dioda, což bude značit zapnutí NAS server. Dále se aktivuje zelená LED dioda indikující běh systému.

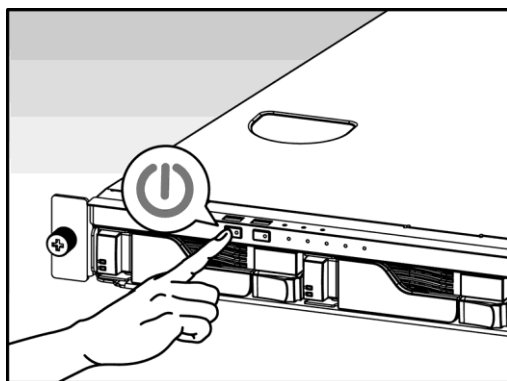

- NAS je připraven k provozu jakmile zelená LED dioda přestane blikat a začne trvale svítit. Ve stejnou chvíli uslyšíte systémové pípnutí. Instalace pevných disků a hardwarová konfigurace je tím dokončena.

3. Instalace softwaru

There are 2 different installation methods that you can choose from:

3.1. Instalace z CD

3.1.1. Windows uživatelé

- Vložte do mechaniky instalační CD. Průvodce by se měl automaticky spustit.



- Na Váš počítač bude instalován program ASUSTOR Control Center. Po jejím dokončení začne utilita skenovat místní síť k nalezení NAS serveru. Ten proto musí být připojen do místní počítačové sítě.
- Vyberte ze seznamu nalezený NAS server, který chcete konfigurovat .

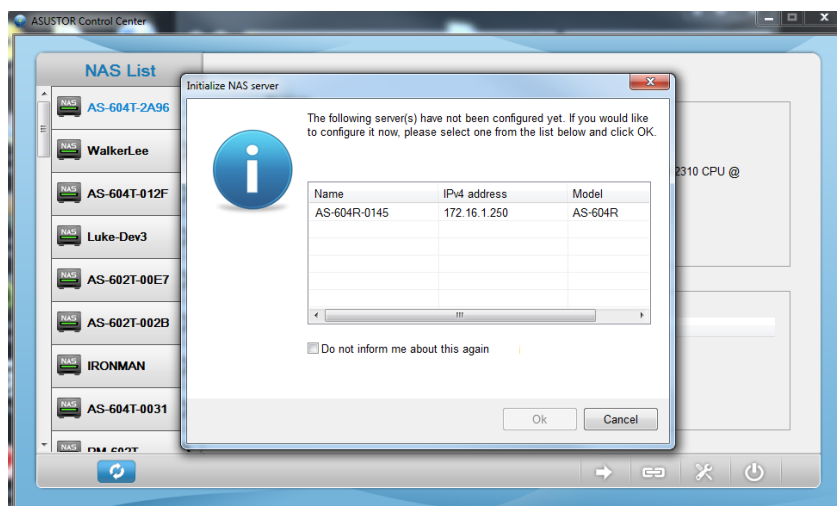

3.1.2. Mac uživatelé

- Vložte do mechaniky instalační CD a klikněte na Quick Install / Rychlá instalace.

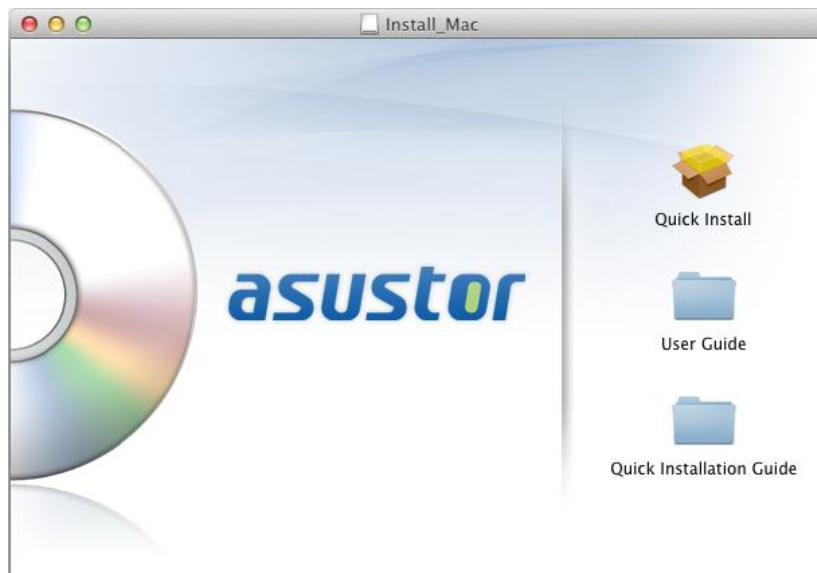

- Na Váš počítač bude instalován program ASUSTOR Control Center. Instalace proběhne automaticky. Po jejím dokončení začne utilita skenovat místní síť k nalezení NAS serveru.
- Vyberte ze seznamu nalezený NAS server, který chcete konfigurovat .

3.2. Webová instalace

- Pokud znáte IP adresu serveru, zadejte tuto IP adresu serveru do adresní řádky webového prohlížeče (např.: <http://192.168.1.168:8000>).
- Postupujte průvodcem podle instrukcí .

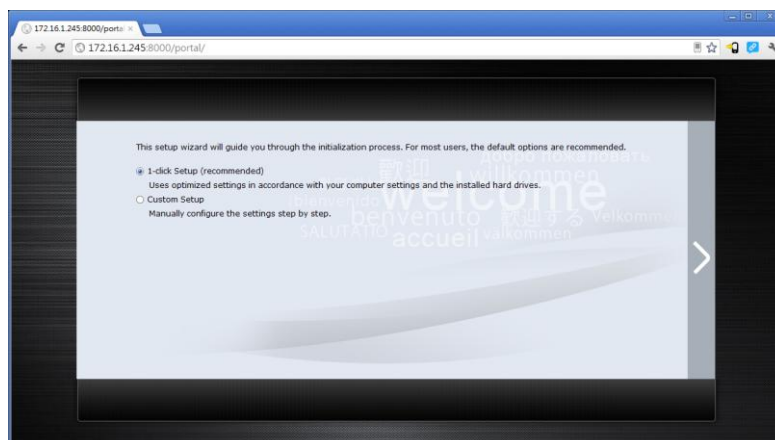

4. Přílohy

4.1.LED Indikátory

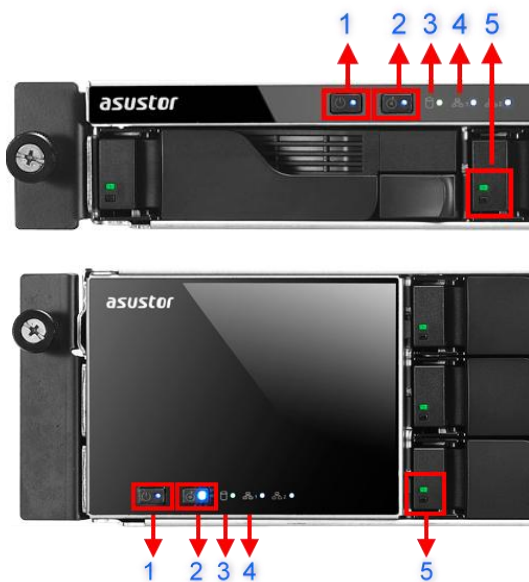

1. LED indikace napájení
2. LED indikace systému
3. LED indikace sítě
4. LED indikace USB portů
5. LED indikace jednotlivých pevných disků

LED Indikace	Barva	Popis	Stav
Napájení	Modrá	Svíí	Zapnuto
		Bliká	Z režimu spánku (S3)
	Oranžová	Svíí	Režim spánku (S3)
		Blikne každých 10 sekund	LED Noční mód
Inspekce	Modrá	Svíí	Aktivována LED inspekce
Stav systému 🔋	Zelená	Bliká	Zapíná se
		Svíí	System naběhl
Síť 🌐	Modrá	Svíí	Síťový port je připojen
Pevný disk	Zelená	Svíí	Pevný disk připraven
		Bliká	Pevný disk pracuje
	červená	Svíí	Problém s pevným diskem

4.2. Zadní panel

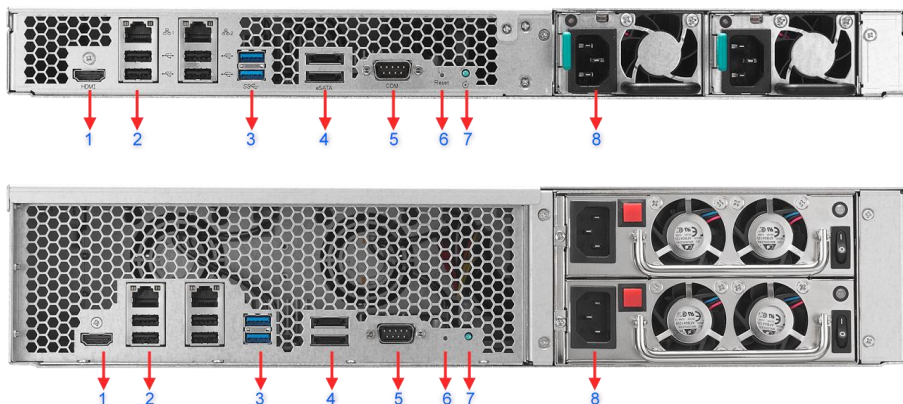

1. HDMI port
2. RJ45 a USB 2.0 port
3. USB 3.0 port
4. eSATA port
5. Port konzole
6. Reset tlačítko
7. Servisní LED
8. Napájecí zdroj

4.3. Štítek

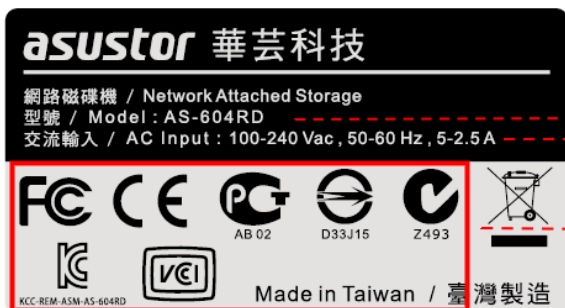

1. Název model
2. Údaje o napájení
3. Certifikace

5. Lokální technická podpora

Infolinka: 800 118 629

Provozní doba po-čt 9:00 – 17:30, pá 9:00 – 16:00

Servisní středisko

ConQuest entertainment a. s

Hloubětínská 11

198 00 Praha 9

+420 284 000 111

Provozní doba po-pá 9:00 – 17:00